

# COMPTES BANCAIRES

## DEPOT DES LISTES DES NUMEROS DE COMPTES BANCAIRES ET POSTAUX PAR LES MOYENS INFORMATIQUES SECURISES

(Article 53 de la Loi des Finances pour l'année 2019)

### CAHIER DES CHARGES TECHNIQUE

## Sommaire

INTRODUCTION .....	4
OBJECTIFS .....	4
DOCUMENTS À DÉPOSER.....	4
PERIODICITE ET ECHEANCES DE DEPÔT.....	5
PROCEDURE DE TRANSMISSION.....	5
DESCRIPTION TECHNIQUE DES FICHIERS A TRANSMETTRE.....	5
Le format : .....	5
Règles d'attribution de noms aux fichiers :.....	6
Structure d'un fichier : .....	6
Description des éléments du format ComptesBancaires .....	8
Elément ComptesBancaires .....	8
Attribut ComptesBancaires/@Version.....	8
Elément ComptesBancaires/Entete .....	9
Elément ComptesBancaires/Entete/MatriculeFiscalBanque .....	9
Elément ComptesBancaires/Entete/RaisonSocialeBanque .....	9
Elément ComptesBancaires/Entete/CodeActe .....	10
Elément ComptesBancaires/ListeComptes .....	10
ElémentComptesBancaires/ListeComptes/Compte .....	11
L'attribut ComptesBancaires/ListeComptes/Compte/@TypeCompte .....	12
L'attribut ComptesBancaires/ListeComptes/Compte/@RegimeCompte.....	12
L'attribut ComptesBancaires/ListeComptes/Compte/@EtatCompte .....	12
ElémentComptesBancaires/ListeComptes/Compte/RIB .....	13
ElémentComptesBancaires/ListeComptes/Compte/Agence.....	13
ElémentComptesBancaires/ListeComptes/Compte/DateOuvertureCompte .....	13
Elément ComptesBancaires/ListeComptes/Compte/ServiceRattache .....	13
Elément ComptesBancaires/ListeComptes/Compte/ServiceRattache/Service .....	14
Elément ComptesBancaires/ListeComptes/Compte/ServiceRattache/AutreService .....	14
ElémentComptesBancaires/ListeComptes/Compte/DateClotureCompte.....	14
Elément ComptesBancaires/ListeComptes/Compte/Client.....	15
AttributComptesBancaires/ListeComptes/Compte/Client/@Categorie .....	15
Elément ComptesBancaires/ListeComptes/Compte/Client/Identifiant .....	16
AttributComptesBancaires/ListeComptes/Compte/Client/Identifiant@TypeIdentifiant.....	17

<i>Attribut ComptesBancaires/ListeComptes/Compte/Client/Identifiant@LibelleAutreIdt.....</i>	<i>17</i>
<i>ElémentComptesBancaires/ListeComptes/Compte/Client/NomEtPrenomOuRasionSociale.....</i>	<i>18</i>
<i>Elément ComptesBancaires/ListeComptes/Compte/Client/NomCommercial .....</i>	<i>18</i>
<i>ElémentComptesBancaires/ListeComptes/Compte/Client/Nationalite.....</i>	<i>18</i>
<i>ElémentComptesBancaires/ListeComptes/Compte/Client/DateNaissance .....</i>	<i>18</i>
<i>ElémentComptesBancaires/ListeComptes/Compte/Client/PaysNatal .....</i>	<i>19</i>
<i>ElémentComptesBancaires/ListeComptes/Compte/Client/Adresse .....</i>	<i>19</i>
<i>ElémentComptesBancaires/ListeComptes/Compte/Client/NumeroTelephone .....</i>	<i>19</i>
<i>ElémentComptesBancaires/ListeComptes/Compte/Gestionnaire .....</i>	<i>20</i>
<i>AttributComptesBancaires/ListeComptes/Compte/Gestionnaire/@Categorie.....</i>	<i>20</i>
<i>ElémentComptesBancaires/ListeComptes/Compte/Gestionnaire/Identifiant.....</i>	<i>21</i>
<i>AttributComptesBancaires/ListeComptes/Compte/Gestionnaire/Identifiant@TypeIdentifiant ....</i>	<i>21</i>
<i>Attribut ComptesBancaires/ListeComptes/Compte/Gestionnaire/Identifiant@LibelleAutreIdt ....</i>	<i>21</i>
<i>Elément.....</i>	<i>22</i>
<i>Elément ComptesBancaires/ListeComptes/Compte/Gestionnaire/NomCommercial.....</i>	<i>22</i>
<i>ElémentComptesBancaires/ListeComptes/Compte/Gestionnaire/Nationalite .....</i>	<i>22</i>
<i>ElémentComptesBancaires/ListeComptes/Compte/Gestionnaire/DateNaissance .....</i>	<i>22</i>
<i>ElémentComptesBancaires/ListeComptes/Compte/Gestionnaire/PaysNatal .....</i>	<i>23</i>
<i>ElémentComptesBancaires/ListeComptes/Compte/Gestionnaire/Adresse .....</i>	<i>23</i>
<i>ElémentComptesBancaires/ListeComptes/Compte/Gestionnaire/NumeroTelephone.....</i>	<i>23</i>
<i>Liste des types de données utilisées.....</i>	<i>24</i>

## **INTRODUCTION**

En application des dispositions de l'article 53 de la loi des finances pour l'année 2019 la banque centrale de Tunisie, les banques et l'office national de postes sont appelés à :

- Déposer à l'administration fiscale un fichier relatif aux numéros des comptes ouverts auprès d'eux à la date du 31 Décembre 2019 et l'identité de leurs titulaires.
- Déposer un fichier dans un délai ne dépassant pas la première quinzaine de chaque trimestre civil comportant les numéros de comptes ouverts ou clôturés auprès d'eux, au cours du trimestre civil précédent ainsi que l'identité de leurs titulaires.

Le présent cahier des charges décrit les formats numériques instaurés afin de permettre le dépôt desdits fichiers par les moyens informatiques.

Chaque fichier doit obéir à une normalisation et un format précis.

## **OBJECTIFS**

Le dépôt des listes des comptes bancaires contribue, entre autres, à :

- Dématérialiser les obligations fiscales des banques.
- Réduire le nombre de supports papiers manipulés.
- Doter l'administration fiscale d'une base de données à jour et fiable des comptes bancaire et postaux.

## **FICHIERS À DÉPOSER**

Les banques et l'office national des postes sont appelés à déposer

- ✚ Le fichier initial contenant la liste des comptes bancaires et postaux ouverts auprès d'eux. Cette liste contient l'ensemble de tous les comptes y compris ceux clôturés dont la date de clôture remonte à une date inférieure ou égale à 10 ans.
- ✚ Des fichiers trimestriels comportant les numéros de comptes ouverts ou clôturés auprès d'eux, au cours du trimestre civil précédent ainsi que l'identité de leurs titulaires. Il s'agit des mises à jour faites sur les comptes bancaires (ajout d'un nouveau compte, clôture d'un compte bancaire, modification des informations relatives à un compte bancaire).

## **PERIODICITE ET ECHEANCES DE DEPÔT**

Les banques et l'office national des postes doivent déposer :

- le fichier initial susmentionné: au plus tard le 15/02/2020.
- les fichiers trimestriels : au plus tard le 15<sup>ième</sup> jour du mois qui suit chaque trimestre.

## **PROCEDURE DE TRANSMISSION**

- Le dépôt du fichier initial relatif à la liste des comptes bancaires sera effectué sur support magnétique auprès de l'administration centrale de la DGI (Unité des Applications Informatiques et du Système d'information).
- Le dépôt du fichier trimestriel se fait sur le portail de l'administration fiscale E-jebaya par le biais d'un service créé à ces fins.

## **DESCRIPTION TECHNIQUE DES FICHIERS A TRANSMETTRE**

**La description technique ne concerne que le fichier initial. Une nouvelle version du cahier des charges technique sera publiée pour le fichier trimestriel.**

### ***Le format :***

Le choix s'est porté sur « XML schema » comme norme pour la formalisation de la liste des comptes bancaires (fichier initial et trimestriel).

Ainsi, les fichiers à communiquer utiliseront le format XML (eXtensible Markup Language). **Ces fichiers doivent respecter la version XML 1.0 et être encodés en UTF-8.**

Le format des fichiers XML à transmettre est décrit au sein de fichiers « XML schema » (appelé aussi schéma XSD). Ces fichiers permettent de définir la structuration des documents ainsi que les types et les formats des données. Les fichiers XSD sont également utilisés pour vérifier la validité des fichiers XML. Les fichiers schémas XSD ainsi que le présent cahier des charges et des exemples de fichiers XML sont téléchargeables à partir du site internet [www.impots.finances.gov.tn](http://www.impots.finances.gov.tn).

**Le fichier comportant la liste des comptes bancaires sera matérialisé par un fichier XML et il doit être conforme à un schéma XML spécifique :**

*ListeComptesBancaires\_V1.0.xsd*

Le « schéma XSD » sera détaillé au niveau des paragraphes qui suivent.

### **Règles d'attribution de noms aux fichiers :**

Le fichier à déposer doit être nommé selon le modèle : concaténation des éléments suivants :

- Matricule fiscal de la banque (composé de 7 chiffres et une lettre clé),
- Exercice (4 chiffres).

Ces champs sont à séparer par le caractère '-' (Tiret), et l'extension du fichier prend la valeur « .xml ».

**[MATRICULE\_FISCAL]-[EXERCICE].xml**

**Exemple** : pour le fichier initial de la liste des comptes bancaires déposé par une banque dont le matricule fiscal est « 0001238L », qui sera déposé en 2020, mais qui concerne les comptes ouverts jusqu'au **31/12/2019**, le fichier sera nommé comme suit :

0001238L-2019.xml

### **Structure d'un fichier :**

La structure générale d'un document XML comporte un prologue et le contenu du document (éléments balisés).

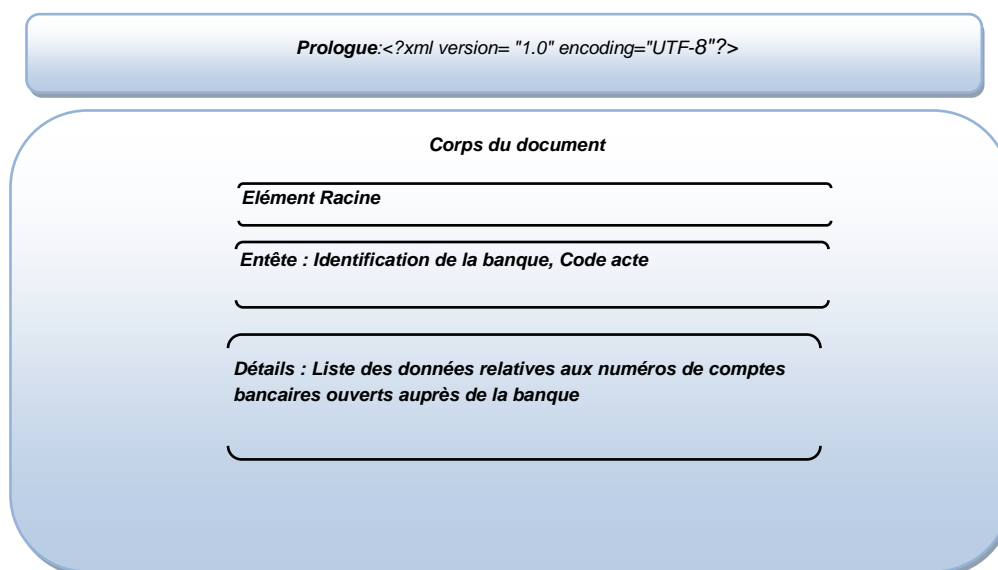

#### **REMARQUE IMPORTANTE :**

**IL FAUT RESPECTER LA CASSE (MAJUSCULE OU MINUSCULE) DES NOMS DES ELEMENTS ET DES ATTRIBUTS**

***La partie prologue :***

C'est la première ligne du fichier, elle comporte une instruction de traitement particulière qui indique la version XML et le jeu de caractères (encodage) utilisés :

```
<?xml version="0.1"encoding="UTF-8"?>
```

### **Le corps du document :**

Le contenu du document doit commencer par un élément racine, dont le nom de balise est **ComptesBancaires** et les attributs font référence à l'espace de nom utilisé (Namespaces). Les noms des éléments et des attributs suivent la spécification des espaces de noms (Namespaces).

L'élément racine **ComptesBancaires** doit être déclaré comme suit :

```
<ComptesBancaires xsi:noNamespaceSchemaLocation="ListeComptesBancaires_V1.0.xsd"
xmlns:xsi="http://www.w3.org/2001/XMLSchema-instance">
```

À l'intérieur de la balise « élément racine » vient la déclaration de l'entête du document et du détail des éléments déclaratifs.

### **L'entête:**

**Pour le fichier initial :** Il comporte des informations d'identification de la banque, le code de l'acte de dépôt (1<sup>er</sup> dépôt ou rectificatif) et la version du document **ComptesBancaires** (cet élément prend la valeur 1.0 pour cette première version).

### **Le détail du document :**

Le détail du document est composé de plusieurs éléments de type **ListeComptes**. Un balisage spécifique a été établi et décrit dans les paragraphes suivants.

Une description du schéma XSD utilisé, et les détails des données à déclarer, seront explicités dans les paragraphes suivants.

## Description des éléments du format ComptesBancaires

### Élément ComptesBancaires

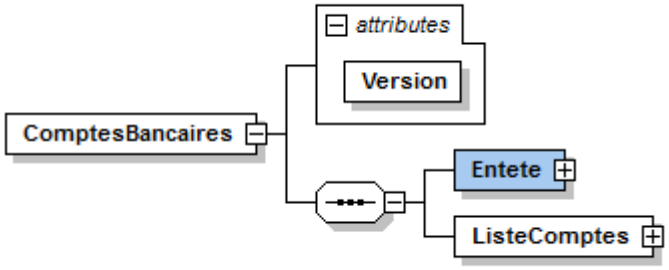
<b>Diagramme</b>	
<b>Propriété</b>	Type complexe
<b>Éléments Enfants</b>	Entete, ListeComptes
<b>Attributs</b>	Version

### Attribut ComptesBancaires/@Version

L'attribut Version définit la version du format utilisée lors de la construction du document **ComptesBancaires**. IL s'agit actuellement de la version 1.0.

<b>Type</b>	xs:NMTOKENS
<b>Propriété</b>	Obligatoire
<b>Observations</b>	Enumeration1.0



### Elément ComptesBancaires/Entete

<b>Diagramme</b>	<p>Le diagramme illustre l'élément 'Entete' (représenté par un rectangle bleu) qui est lié à un type complexe (représenté par un rectangle blanc avec des points à l'intérieur). Ce type complexe est décomposé en trois éléments enfants : 'MatriculeFiscalBanque', 'Raison SocialeBanque' et 'CodeActe', chacun représenté par un rectangle blanc avec une icône de liste à gauche.</p>
<b>Propriété</b>	Type complexe
<b>Éléments Enfants</b>	MatriculeFiscaleBanque, RaisonSocialeBanque,CodeActe
<b>Obligatoire</b>	oui

L'élément **Entete** présente l'entête du fichier, il contient l'identifiant fiscal (Matricule Fiscal, clé du matricule fiscal) de la banque, la raison sociale de la banque et le code de l'acte de dépôt du fichier (1<sup>er</sup>dépôt ou rectificatif).

### Elément ComptesBancaires/Entete/MatriculeFiscalBanque

<b>Diagramme</b>	<p>Le diagramme illustre l'élément 'MatriculeFiscalBanque' (représenté par un rectangle blanc avec une icône de liste à gauche).</p>
<b>Type</b>	T_MatriculeFiscal_13c
<b>Obligatoire</b>	oui
<b>Observations</b>	Il s'agit du matricule fiscal de la banque, il est de type T_MatriculeFiscal_13c.

### Elément ComptesBancaires/Entete/RaisonSocialeBanque

<b>Diagramme</b>	<p>Le diagramme illustre l'élément 'Raison SocialeBanque' (représenté par un rectangle blanc avec une icône de liste à gauche).</p>
<b>Type</b>	T_ChaineTexte250
<b>Obligatoire</b>	oui
<b>observations</b>	Il s'agit de la raison sociale de la banque.

### Elément ComptesBancaires/Entete/CodeActe

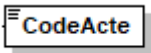
<b>Diagramme</b>	 Le diagramme montre un rectangle avec l'icône d'un dossier à gauche et le texte "CodeActe" à l'intérieur.
<b>Type</b>	T_CodeActe
<b>Obligatoire</b>	Oui
<b>Observations</b>	Cet élément représente le code acte du dépôt du fichier, pour indiquer s'il s'agit du 1 <sup>er</sup> dépôt ou dépôt rectificatif. Il prend la valeur : <b>0</b> pour le 1 <sup>er</sup> dépôt <b>1</b> pour le dépôt rectificatif

**NB :** L'institution financière peut déposer un ou plusieurs fichiers rectificatifs. Le fichier rectificatif annule et remplace le fichier rectifié.

### Elément ComptesBancaires/ListeComptes

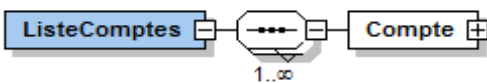
<b>Diagramme</b>	 Le diagramme illustre une relation de séquence entre deux éléments. À gauche, un rectangle "ListeComptes" est relié à un hexagone contenant des points et le texte "1..∞". À droite, un rectangle "Compte" est relié à ce même hexagone.
<b>Propriété</b>	Type complexe
<b>Éléments Enfants</b>	<b>Compte</b>
<b>Obligatoire</b>	Oui

C'est l'élément qui constitue la liste des comptes. Il est composé d'une séquence d'éléments de type Compte.

<p><b>Diagramme</b></p>	
<p><b>Propriété</b></p>	<p>Type complexe</p>
<p><b>Attributs</b></p>	<p>TypeCompte, RegimeCompte, EtatCompte</p>
<p><b>Eléments Enfants</b></p>	<p>RIB, Agence, DateOuvertureCompte, ServiceRattache, DateClotureCompte, Client, Gestionnaire</p>
<p><b>Obligatoire</b></p>	<p>Oui</p>

### ***L'attribut ComptesBancaires/ListeComptes/Compte/@TypeCompte***

L'attribut TypeCompte décrit le type de compte

<b>Type</b>	T_TypeCompte
<b>Propriété</b>	Obligatoire
<b>Observations</b>	Il prend la valeur : <b>1</b> : Compte à vue (compte courant, le compte espèce, le compte chèque, le compte commerciale, ....) <b>2</b> : Compte d'épargne ou de placement (compte spécial d'épargne, certificat de dépôt, bon de caisse, les comptes qui génèrent des intérêts autres que ceux mentionnés ci haut). <b>3</b> : Compte indisponible (compte pour une société en cours de constitution, augmentation de capital) <b>4</b> : Compte de bureau de change <b>5</b> : Compte start-up <b>6</b> : Compte allocations touristiques (s'il n'est pas rattaché au compte courant) <b>7</b> : Compte de l'état ouvert auprès de la Banque Centrale de Tunisie <b>8</b> : Compte spécifique à la Banque Centrale de Tunisie

### ***L'attribut ComptesBancaires/ListeComptes/Compte/@RegimeCompte***

L'attribut RegimeCompte décrit le régime du compte (en dinar, en dinar convertible ou en devise), il est de type T\_RegimeCompte

<b>Type</b>	T_RegCompte
<b>Propriété</b>	Obligatoire
<b>Observations</b>	Il prend la valeur : <b>DT</b> : s'il s'agit d'un compte en dinars. <b>DV</b> : s'il s'agit d'un compte en devise <b>DC</b> : s'il s'agit d'un compte en dinars convertible

### ***L'attribut ComptesBancaires/ListeComptes/Compte/@EtatCompte***

L'attribut EtatCompte décrit l'état du compte (Actif ou Clôturé ou Inactif). Il est de type T\_EtatCompte.

<b>Type</b>	T_EtatCompte
<b>Propriété</b>	Obligatoire
<b>Observations</b>	Il prend la valeur : <b>A</b> : s'il s'agit d'un compte actif (y compris les comptes bloqués, inactifs,...) <b>C</b> : s'il s'agit d'un compte clôturé. <b>I</b> : s'il s'agit d'un compte Inactif (autre qu'actif ou clôturé) et n'ayant enregistré aucun mouvement depuis une période qui remonte à plus que 10 ans.

**Elément ComptesBancaires/ListeComptes/Compte/RIB**

<b>Diagramme</b>	
<b>Type</b>	T_RIB
<b>Obligatoire</b>	Oui
<b>observations</b>	Cet élément représente le RIB du client détenteur du compte Le RIB doit être déclaré sur 20 chiffres (selon l'algorithme de validité des comptes courants)

**Elément ComptesBancaires/ListeComptes/Compte/Agence**

<b>Diagramme</b>	
<b>Type</b>	T_ChaineTexte250
<b>Obligatoire</b>	Oui
<b>observations</b>	Cet élément représente le nom de l'agence bancaire auprès de laquelle le compte est ouvert.

**Elément ComptesBancaires/ListeComptes/Compte/DateOuvertureCompte**

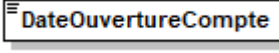
<b>Diagramme</b>	
<b>Type</b>	T_Date
<b>Obligatoire</b>	Oui
<b>observations</b>	Cet élément représente la date d'ouverture du compte. La date d'ouverture du compte doit prendre le format suivant : DD/MM/YYYY

**Elément ComptesBancaires/ListeComptes/Compte/ServiceRattache**

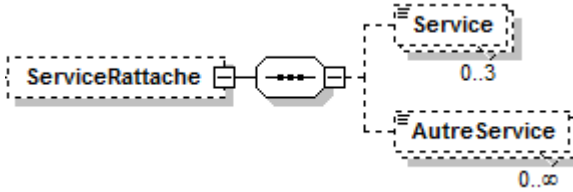
<b>Diagramme</b>	
<b>Propriété</b>	Type complexe
<b>Eléments Enfants</b>	<b>Service, AutreService</b>
<b>Obligatoire</b>	Non
<b>Observation</b>	Cette information doit être déclarée si elle existe. Dans ce cas il faut mentionner tous les services rattachés dans les rubriques <b>Service</b> et/ou <b>AutreService</b> .

**Elément ComptesBancaires/ListeComptes/Compte/ServiceRattache/Service**

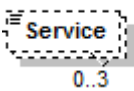
Diagramme	
Type	T_Service
Obligatoire	Non
Observations	Il prend la valeur : A : Compte allocations touristiques ou d'affaires (s'il est rattaché au compte courant) B : location d'un coffre C : compte de titres

**Elément ComptesBancaires/ListeComptes/Compte/ServiceRattache/AutreService**

Diagramme	
Type	T_ChaineTexte250
Obligatoire	Non
Observations	L'élément AutreService prend l'intitulé d'un service qui ne figure pas dans la liste des services déjà mentionnés.

**ElémentComptesBancaires/ListeComptes/Compte/DateClotureCompte**

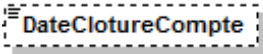
Diagramme	
Type	T_Date
Obligatoire	Non
observations	-Cet élément est obligatoire si le compte est clôturé. -Cet élément représente la date de clôture du compte s'il s'agit d'un compte clôturé. La date de clôture du compte doit prendre le format suivant : DD/MM/YYYY

**ElémentComptesBancaires/ListeComptes/Compte/Client**

<p><b>Diagramme</b></p>	
<p><b>Propriété</b></p>	<p>Type complexe</p>
<p><b>Attributs</b></p>	<p><b>Categorie</b></p>
<p><b>Éléments Enfants</b></p>	<p><b>Identifiant, NomEtPrenomOuRaisonSociale, NomCommercial, Nationalite, DateNaissance, PaysNatal, Adresse, Email, NumeroTelephone</b></p>
<p><b>Obligatoire</b></p>	<p>Oui</p>

**Attribut ComptesBancaires/ListeComptes/Compte/Client/@Categorie**

<p><b>Type</b></p>	<p>T_Categorie</p>
<p><b>Propriété</b></p>	<p>Obligatoire</p>
<p><b>Observations</b></p>	<p>Il prend la valeur :  <b>PP</b> : s'il s'agit d'une personne physique  <b>PM</b> : s'il s'agit d'une personne morale</p>

**Elément ComptesBancaires/ListeComptes/Compte/Client/Identifiant**

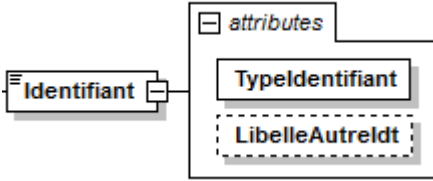
<p><b>Diagramme</b></p>	 <pre> classDiagram     class Identifiant     class T_Identifiant {         TypIdentifiant         LibelleAutreIdt     }     Identifiant -- T_Identifiant     </pre>
<p><b>Type</b></p>	<p>T_Identifiant</p>
<p><b>Attributs</b></p>	<p><b>TypIdentifiant</b></p>
<p><b>Obligatoire</b></p>	<p>Oui</p>
<p><b>Observations</b></p>	<p>Il s'agit de l'identifiant du détenteur du compte. Il est de type complexe (<i>T_Identifiant</i>). Il a comme attribut <b>TypIdentifiant</b>, <b>LibelleAutreIdt</b>.</p> <p>Il est sur <b>20 caractères au maximum</b> :</p> <ul style="list-style-type: none"> <li>- S'il s'agit d'un matricule fiscal, il doit être une chaîne alphanumérique de 8 caractères de structure : MAT-CLE. Avec MAT représente la partie numérique du matricule fiscal et CLE représente la clé du matricule (sans séparateur et sans le tiret '-'). Exemple : 1244M.</li> <li>- S'il s'agit de la carte d'identité nationale, il doit contenir le numéro de la carte d'identité nationale sur 8 chiffres.</li> <li>- <b>Si le titulaire du compte est un mineur, cette zone doit avoir la valeur « Mineur »</b></li> <li>- <b>S'il s'agit d'un compte indisponible, dans ce cas :</b> <ul style="list-style-type: none"> <li>✓ L'identifiant du titulaire du compte est celui du représentant légal de l'entreprise.</li> <li>✓ Si l'identifiant du représentant légal de l'entreprise est inexistant, il doit prendre la valeur « <i>Indisponible</i> »</li> </ul> </li> <li>- <b>S'il s'agit d'un compte Inactif (de type "I") et si l'identifiant du titulaire du compte est inexistant, il doit prendre la valeur « Inactif ».</b></li> </ul>



**Attribut ComptesBancaires/ListeComptes/Compte/Client/Identifiant@TypeIdentifiant**

L'attribut TypeIdentifiant représente le type identifiant du détenteur du compte. Il est de type T\_TypeIdt.

<b>Type</b>	T_TypeIdt
<b>Propriété</b>	Obligatoire
<b>Observations</b>	Il prend la valeur : <b>1</b> : Si l'identifiant est un matricule fiscal <b>2</b> : Si l'identifiant est un numéro de carte d'identité nationale <b>3</b> : Si l'identifiant est un numéro de carte de séjour pour les étrangers <b>4</b> : Si l'identifiant est un numéro de passeport <b>5</b> : S'il s'agit d'un autre identifiant pour les personnes non-résidentes et non établies (à préciser dans le champ « LibelleAutreIdt ») <b>6</b> : Si le titulaire du compte est un mineur <b>7</b> : Compte indisponibles et identifiant du représentant légal de l'entreprise est inexistant. <b>8</b> : Pour les comptes Inactifs ou clôturés et dans le cas où l'identifiant du titulaire du compte est inexistant

**Attribut ComptesBancaires/ListeComptes/Compte/Client/Identifiant@LibelleAutreIdt**

L'attribut LibelleAutreIdt représente le libellé du type d'identifiant du détenteur du compte si la valeur de l'attribut **TypeIdentifiant** déclarée est 5. Il est de type T\_ChaineTexte250.

<b>Type</b>	T_ChaineTexte250
<b>Propriété</b>	Obligatoire si le type identifiant du client est 5
<b>Observations</b>	Il s'agit de préciser le type de l'identifiant de la personne non-résidente ou non établie par exemple : le numéro du registre de commerce, un identifiant fiscal ...

**Elément ComptesBancaires/ListeComptes/Compte/Client/NomEtPrenomOuRasionSociale**

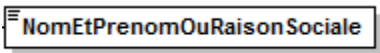
<b>Diagramme</b>	
<b>Type</b>	T_ChaineTexte250
<b>Obligatoire</b>	Oui
<b>Observations</b>	Il s'agit du nom et prénom du client ou de la raison sociale s'il s'agit d'une personne morale.

**Elément ComptesBancaires/ListeComptes/Compte/Client/NomCommercial**

<b>Diagramme</b>	
<b>Type</b>	T_ChaineTexte250
<b>Obligatoire</b>	Non
<b>Observations</b>	Cette information doit être déclarée si elle existe.

**Elément ComptesBancaires/ListeComptes/Compte/Client/Nationalite**

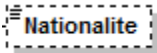
<b>Diagramme</b>	
<b>Type</b>	T_CodePays
<b>Obligatoire</b>	Non
<b>Observations</b>	Voir la liste des codes pays, annexée au présent cahier des charges.

**Elément ComptesBancaires/ListeComptes/Compte/Client/DateNaissance**

<b>Diagramme</b>	
<b>Type</b>	T_Date
<b>Obligatoire</b>	Non
<b>Observations</b>	Cet élément représente la date de naissance du client. Il est obligatoire pour les personnes physiques.

#### **Elément ComptesBancaires/ListeComptes/Compte/Client/PaysNatal**

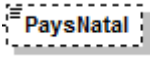
<b>Diagramme</b>	
<b>Type</b>	T_Pays
<b>Obligatoire</b>	Non
<b>Observations</b>	Cet élément représente le pays natal du client s'il s'agit d'une personne physique de nationalité étrangère. Il est de type <i>T_Pays</i> . Voir la liste des codes pays, annexée au présent cahier des charges.

#### **Elément ComptesBancaires/ListeComptes/Compte/Client/Adresse**

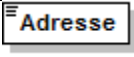
<b>Diagramme</b>	
<b>Type</b>	T_ChaineTexte250
<b>Obligatoire</b>	Oui
<b>observation</b>	Il s'agit de l'adresse du client détenteur du compte.

#### **Elément ComptesBancaires/ListeComptes/Compte/Client/Email**

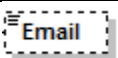
<b>Diagramme</b>	
<b>Type</b>	T_ChaineTexte250
<b>Obligatoire</b>	Non
<b>observation</b>	Il s'agit de l'adresse email du client détenteur du compte. Cet élément doit obéir à ce format suivant : « <i>votreemail@address.domaine</i> »

#### **Elément ComptesBancaires/ListeComptes/Compte/Client/NumeroTelephone**

<b>Diagramme</b>	
<b>Type</b>	T_NumTel
<b>Obligatoire</b>	Cette Information doit être déclarée si elle existe.
<b>observation</b>	Cet élément représente le numéro de téléphone du client Il doit être sur 15 chiffres.

**Elément ComptesBancaires/ListeComptes/Compte/Gestionnaire**

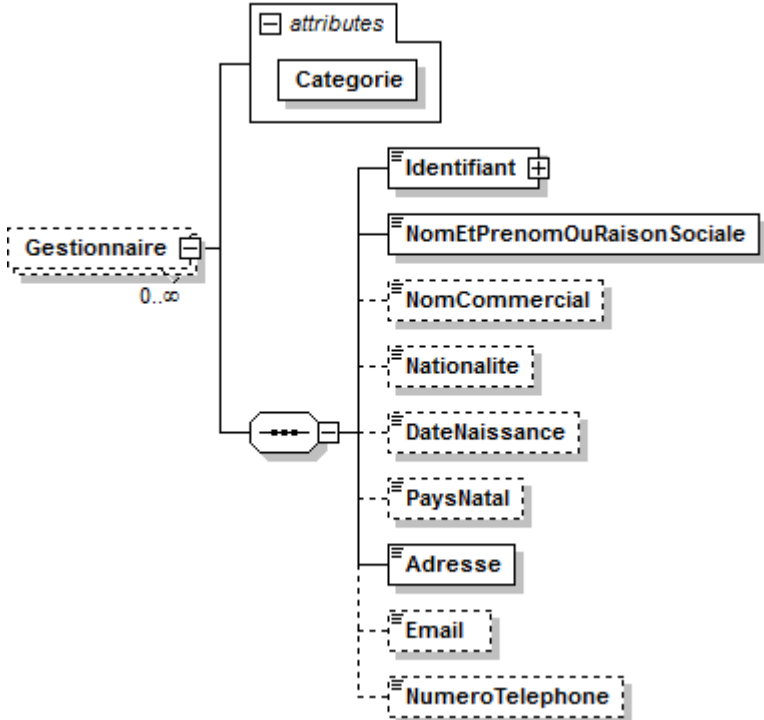
<p><b>Diagramme</b></p>	
<p><b>Propriété</b></p>	<p>Type complexe</p>
<p><b>Attributs</b></p>	<p><b>Categorie</b></p>
<p><b>Éléments Enfants</b></p>	<p><b>Identifiant, NomEtPrenomOuRaisonSociale, NomCommercial, Nationalite, DateNaissance, PaysNatal, Adresse, Email, NumeroTelephone</b></p>
<p><b>Obligatoire</b></p>	<p>Non</p>
<p><b>Observation</b></p>	<ul style="list-style-type: none"> <li>▪ Cette partie représente les informations relatives aux gestionnaires réels du compte (Cas d'un compte détenu par un mineur par exemple). Il peut être une ou plusieurs personnes.</li> <li>▪ Pour les personnes morales, il s'agit des gestionnaires du compte autres que ses dirigeants (signataires, fondateurs de pouvoir, associés, PDG, ...) à savoir le cas d'un compte géré par une autre société ou le cas d'une société confisquée, en liquidation...</li> </ul> <p>Si le compte est géré par son titulaire, cette partie n'est pas obligatoire.</p>

**Attribut ComptesBancaires/ListeComptes/Compte/Gestionnaire/@Categorie**

<p><b>Type</b></p>	<p>T_Categorie</p>
<p><b>Propriété</b></p>	<p>Obligatoire</p>
<p><b>Observations</b></p>	<p>Il prend la valeur :</p> <p><b>PP</b> : s'il s'agit d'une personne physique</p> <p><b>PM</b> : s'il s'agit d'une personne morale</p>

**Elément ComptesBancaires/ListeComptes/Compte/Gestionnaire/Identifiant**

<b>Diagramme</b>	<pre> classDiagram     class Identifiant     class T_Identifiant {         TypIdentifiant         LibelleAutreIdt     }     Identifiant "1" *-- "1" T_Identifiant     </pre>
<b>Type</b>	T_Identifiant
<b>Attributs</b>	<b>TypIdentifiant, LibelleAutreIdt</b>
<b>Obligatoire</b>	Oui
<b>Observations</b>	<p>Il s'agit de l'identifiant du gestionnaire du compte. Il est de type complexe (<i>T_Identifiant</i>). Il a comme attribut <b>TypIdentifiant, LibelleAutreIdt</b>.</p> <p>Il est sur 13 caractères au maximum :</p> <p>S'il s'agit d'un matricule fiscal, il doit être une chaîne alphanumérique de 8 caractères de structure : MAT-CLE. Avec MAT représente la partie numérique du matricule fiscal et CLE représente la clé du matricule (sans séparateur et sans le tiret '-'). Exemple : 1244M.</p> <p>S'il s'agit de la carte d'identité nationale, il doit être au maximum sur 8 positions numériques</p>

**Attribut ComptesBancaires/ListeComptes/Compte/Gestionnaire/Identifiant@TypIdentifiant**

L'attribut TypIdentifiant représente le type identifiant du gestionnaire du compte. Il est de type T\_Typeldt.

<b>Type</b>	T_Typeldt
<b>Propriété</b>	Obligatoire
<b>Observations</b>	<p>Il prend la valeur :</p> <p><b>1</b> : matricule fiscal</p> <p><b>2</b> : numéro de la carte d'identité nationale</p> <p><b>3</b> : numéro de la carte de séjour pour les étrangers</p> <p><b>4</b> : numéro du passeport</p> <p><b>5</b> : autre identifiant pour les non-résidents et non établies (à préciser)</p>

**Attribut ComptesBancaires/ListeComptes/Compte/Gestionnaire/Identifiant@LibelleAutreIdt**

L'attribut LibelleAutreIdt représente le libellé du type d'identifiant du gestionnaire du compte si l'attribut **TypIdentifiant** déclaré est 5. Il est de type T\_ChaineTexte250.

<b>Type</b>	T_ChaineTexte250
-------------	------------------

<b>Propriété</b>	Obligatoire si le type identifiant du client est 5
<b>Observations</b>	Il s'agit de préciser le type de l'identifiant de la personne non-résidente ou non établie par exemple : le numéro du registre de commerce, un identifiant fiscal ...

**Elément**

***ComptesBancaires/ListeComptes/Compte/Gestionnaire/NomEtPrenomOuRasionSociale***

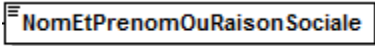
<b>Diagramme</b>	
<b>Type</b>	T_ChaineTexte250
<b>Obligatoire</b>	Oui

***Elément ComptesBancaires/ListeComptes/Compte/Gestionnaire/NomCommercial***

<b>Diagramme</b>	
<b>Type</b>	T_ChaineTexte250
<b>Obligatoire</b>	Non
<b>Observations</b>	Cette information doit être déclarée si elle existe.

***Elément ComptesBancaires/ListeComptes/Compte/Gestionnaire/Nationalite***

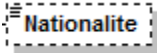
<b>Diagramme</b>	
<b>Type</b>	T_CodePays
<b>Obligatoire</b>	Non
<b>Observations</b>	Voir la liste des codes pays jointe au présent cahier des charges.

***Elément ComptesBancaires/ListeComptes/Compte/Gestionnaire/DateNaissance***

<b>Diagramme</b>	
<b>Type</b>	T_Date
<b>Obligatoire</b>	Non
<b>Observations</b>	Cet élément représente la date de naissance du gestionnaire. Il est obligatoire pour les personnes physiques.

**Elément ComptesBancaires/ListeComptes/Compte/Gestionnaire/PaysNatal**

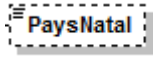
<b>Diagramme</b>	
<b>Type</b>	T_Pays
<b>Obligatoire</b>	Non
<b>Observations</b>	Cet élément représente le pays natal du gestionnaire s'il s'agit d'une personne physique de nationalité étrangère. Il est de type T_Pays. voir la liste des codes pays annexée au présent cahier des charges.

**Elément ComptesBancaires/ListeComptes/Compte/Gestionnaire/Adresse**

<b>Diagramme</b>	
<b>Type</b>	T_ChaineTexte250
<b>Obligatoire</b>	Oui
<b>Observations</b>	Il s'agit de l'adresse du gestionnaire du compte.

**ElémentComptesBancaires/ListeComptes/Compte/Gestionnaire /Email**

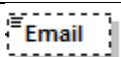
<b>Diagramme</b>	
<b>Type</b>	T_ChaineTexte250
<b>Obligatoire</b>	Non
<b>observation</b>	Il s'agit de l'adresse email du gestionnaire du compte. Cet élément doit obéir à ce format suivant : « <i>votreemail@address.domaine</i> »

**ElémentComptesBancaires/ListeComptes/Compte/Gestionnaire/NumeroTelephone**

<b>Diagramme</b>	
<b>Type</b>	T_NumTel
<b>Obligatoire</b>	Cette Information doit être déclarée si elle existe.
<b>Observations</b>	Cet élément représente le numéro de téléphone du gestionnaire. Il doit être sur 15 chiffres.

### Liste des types de données utilisées

Ils sont des extensions des types XML de base, définis afin de créer des restrictions sur des formats ou des listes de valeurs précises. Ces types sont définis dans le schéma XSD.

Type	Type XML de base	Taille	Format, Valeurs possibles
T_MatriculeFiscal_13c	xs:token	13	Chaîne alphanumérique de 13 caractères De structure : MAT-CLE-TVA-CAT-ETB [0-9]{7}[ABCDEFGHJKLMNPQRSTUVWXYZ][ABDNP][CMNP][0]{3}
T_ChaineTexte250	xs:string	250	Chaîne alphanumérique d'au maximum 250 caractères.
T_CodeActe	xs:byte	1	0 : 1er Dépôt, 1 : Rectificatif
T_TypeIdt	xs:byte	1	Il prend la valeur : <b>1</b> : Si l'identifiant est un matricule fiscal <b>2</b> : Si l'identifiant est un numéro de carte d'identité nationale <b>3</b> : Si l'identifiant est un numéro de carte de séjour pour les étrangers <b>4</b> : Si l'identifiant est un numéro de passeport <b>5</b> : S'il s'agit d'un autre identifiant pour les personnes non-résidentes et non établies (à préciser dans le champ « <i>LibelleAutreIdt</i> ») <b>6</b> : Si le titulaire du compte est un mineur <b>7</b> : Compte indisponible et identifiant du représentant légal de l'entreprise est inexistant. <b>8</b> : Pour les comptes Inactifs ou clôturés et dans le cas où l'identifiant du titulaire du compte est inexistant
T_Categorie	xs:string	2	PP : Personne physique PM : Personne morale
T_Identifiant	xs:string	15	Chaîne alphanumérique d'au maximum 15 caractères.
T_Date	xs:token		Date au format DD/MM/YYYY (Les années sont comprises entre 1900 et 2099) : ((31/(0[13578] 1[02])/((19 20)\d{2}))) ((0[1-9] 12)\d 30)/(0[13456789] 1[012])/((19 20)\d{2})) ((0[1-9] 1\d 2[0-8])/02/((19 20)\d{2})) (29/02/(19 20)((0[048] 2[468])[048] 13579)[26]))))
T_Service	xs:string	1	<i>A : Compte allocations touristiques ou d'affaires (s'il est rattaché au compte courant)</i> <i>B : location d'un coffre</i> <i>C : compte de titres</i>
T_RIB	xs:string	20	Chaîne numérique de 20 chiffres : [0-9]{20}



Type	Type XML de base	Taille	Format, Valeurs possibles
T_TypeCompte	xs:byte	1	1 : s'il s'agit d'un compte à vue tel que le compte courant, le compte espèce, le compte chèque, le compte commerciale, ... 2 : s'il s'agit d'un compte d'épargne ou de placement (compte spécial d'épargne, certificat de dépôt, bon de caisse,... les comptes qui génèrent des intérêts autres que ceux mentionnés ci haut). 3 : Compte indisponible (compte d'une société en cours de constitution, augmentation de capital) 4 : Compte de bureau de change 5 : Compte start-up 6 : Comptes allocations touristiques (s'il n'est pas rattaché au compte courant)
T_EtatCompte	xs:string	1	Il prend la valeur : <b>A</b> : s'il s'agit d'un compte actif (y compris les comptes bloqués, inactifs,...) <b>C</b> : s'il s'agit d'un compte clôturé. <b>I</b> : s'il s'agit d'un compte <b>Inactif (autre qu'actif ou clôturé) et n'ayant enregistré aucun mouvement depuis une période qui remonte à plus que 10 ans.</b>
T_RegCompte	xs:string	2	DT : En Dinars DC : En Dinars Convertible DV : En Devise
T_NumTel	xs:string	15	Chaîne numérique de 15 chiffres : [0-9]{8}
T_CodePays	xs:string	2	Chaîne de 2 lettres (ISO 3166-1 alpha-2) (voir Annexes)

### Remarques importantes

- ✚ L'utilisation des caractères spéciaux (é, è, à, ; , \* , & , ..... ) et des caractères double tiret (--), barre oblique astérisque (/\*), esperluette dièse (&#), est interdite.
- ✚ L'utilisation des séquences 'OR' et 'AND' est interdite (en majuscules comme en minuscules).
- ✚ Les fichiers XML ne doivent pas comporter les éléments suivants :
  - Liens hypertextes,
  - Composants JavaScript,
  - Fichiers exécutables,
  - Fichiers d'archives compressés,
  - Des commentaires.

# ANNEXES

---

***Annexe1 : Exemple du fichier initial à déposer***

```

<?xml version="1.0" encoding="UTF-8"?>
<!--Sample XML file generated by XMLSpy v2013 sp1 (http://www.altova.com)-->
<ComptesBancaires Version="1.0" xsi:noNamespaceSchemaLocation="ListeComptesBancaires_V1.0.xsd"
  xmlns:xsi="http://www.w3.org/2001/XMLSchema-instance">
  <Entete>
    <MatriculeFiscalBanque>0012345DAM000</MatriculeFiscalBanque>
    <RaisonSocialeBanque>Raison_Sociale_Bauque</RaisonSocialeBanque>
    <CodeActe>0</CodeActe>
  </Entete>
  <ListeComptes>
    <Compte TypeCompte="4" RegimeCompte="DC" EtatCompte="A">
      <RIB>12300000000000000000</RIB>
      <Agence>Agence1</Agence>
      <DateOuvertureCompte>31/01/1950</DateOuvertureCompte>
      <ServiceRattache>
        <Service>A</Service>
        <AutreService>Libellé de service1</AutreService>
      </ServiceRattache>
      <Client Categorie="PP">
        <Identifiant TypeIdentifiant ="1">0001234KAM000</Identifiant>
        <NomEtPrenomOuRaisonSociale>NomEtPrenomOuRaisonSociale du Client1</NomEtPrenomOuRaisonSociale>
        <NomCommercial>Le nom Commercial du client1</NomCommercial>
        <Nationalite>TN</Nationalite>
        <Adresse>L'Adresse du Client1</Adresse>
        <NumeroTelephone>12345678</NumeroTelephone>
      </Client>
      <Gestionnaire Categorie="PP">
        <Identifiant TypeIdentifiant="2">0000007891123</Identifiant>
        <NomEtPrenomOuRaisonSociale>Le nom et prenom du gestionnaire1</NomEtPrenomOuRaisonSociale>
        <Nationalite>TN</Nationalite>
        <DateNaissance>31/01/1900</DateNaissance>
        <PaysNatal>AA</PaysNatal>
        <Adresse>L'adresse du gestionnaire1</Adresse>
        <Email>nomprenom@aaa.com</Email>
        <NumeroTelephone>22335566</NumeroTelephone>
      </Gestionnaire>
    </Compte>
    <Compte TypeCompte="1" RegimeCompte="DT" EtatCompte="C">
      <RIB>02200003330004000000</RIB>
      <Agence>Agence2</Agence>
      <DateOuvertureCompte>15/01/2000</DateOuvertureCompte>
      <DateClotureCompte>31/01/2017</DateClotureCompte>
      <Client Categorie="PP">
        <Identifiant TypeIdentifiant="2">0000000978542</Identifiant>
        <NomEtPrenomOuRaisonSociale>Le nom et prenom du client2</NomEtPrenomOuRaisonSociale>
        <Nationalite>TN</Nationalite>
        <DateNaissance>13/07/1970</DateNaissance>
        <PaysNatal>TN</PaysNatal>
        <Adresse>Adresse du Client 2</Adresse>
        <Email>adressesemail@bbbb.com</Email>
        <NumeroTelephone>98541236</NumeroTelephone>
      </Client>
    </Compte>
  </ListeComptes>
</ComptesBancaires>

```

## **Annexe2 : Liste des Pays (\*)**

<i>Pays</i>	<i>ISO 3166-1 alpha-2</i>
<i>Afghanistan</i>	<i>AF</i>
<i>ÎlesÅland</i>	<i>AX</i>
<i>Albanie</i>	<i>AL</i>
<i>Algérie</i>	<i>DZ</i>
<i>Samoa américaines</i>	<i>AS</i>
<i>Andorre</i>	<i>AD</i>
<i>Angola</i>	<i>AO</i>
<i>Anguilla</i>	<i>AI</i>
<i>Antarctique</i>	<i>AQ</i>
<i>Antigua-et-Barbuda</i>	<i>AG</i>
<i>Argentine</i>	<i>AR</i>
<i>Arménie</i>	<i>AM</i>
<i>Aruba</i>	<i>AW</i>
<i>Australie</i>	<i>AU</i>
<i>Autriche</i>	<i>AT</i>
<i>Azerbaïdjan</i>	<i>AZ</i>
<i>Bahamas</i>	<i>BS</i>
<i>Bahreïn</i>	<i>BH</i>
<i>Bangladesh</i>	<i>BD</i>

<i>Barbade</i>	<i>BB</i>
<i>Biélorussie</i>	<i>BY</i>
<i>Belgique</i>	<i>BE</i>
<i>Belize</i>	<i>BZ</i>
<i>Bénin</i>	<i>BJ</i>
<i>Bermudes</i>	<i>BM</i>
<i>Bhoutan</i>	<i>BT</i>
<i>Bolivie</i>	<i>BO</i>
<i>Bosnie-Herzégovine</i>	<i>BA</i>
<i>Botswana</i>	<i>BW</i>
<i>Île Bouvet</i>	<i>BV</i>
<i>Brésil</i>	<i>BR</i>
<i>British Virgin Islands</i>	<i>VG</i>
<i>Territoire britannique de l'Océan Indien</i>	<i>IO</i>
<i>Brunei Darussalam</i>	<i>BN</i>
<i>Bulgarie</i>	<i>BG</i>
<i>Burkina Faso</i>	<i>BF</i>
<i>Burundi</i>	<i>BI</i>
<i>Cambodge</i>	<i>KH</i>
<i>Cameroun</i>	<i>CM</i>
<i>Canada</i>	<i>CA</i>
<i>Cap-Vert</i>	<i>CV</i>

<i>Iles Cayman</i>	<i>KY</i>
<i>Républiquecentrafricaine</i>	<i>CF</i>
<i>Tchad</i>	<i>TD</i>
<i>Chili</i>	<i>CL</i>
<i>Chine</i>	<i>CN</i>
<i>Hong Kong</i>	<i>HK</i>
<i>Macao</i>	<i>MO</i>
<i>Île Christmas</i>	<i>CX</i>
<i>ÎlesCocos</i>	<i>CC</i>
<i>Colombie</i>	<i>CO</i>
<i>Comores</i>	<i>KM</i>
<i>République du Congo</i>	<i>CG</i>
<i>Républiquedémocratique du Congo</i>	<i>CD</i>
<i>Îles Cook</i>	<i>CK</i>
<i>Costa Rica</i>	<i>CR</i>
<i>Côte d'Ivoire</i>	<i>CI</i>
<i>Croatie</i>	<i>HR</i>
<i>Cuba</i>	<i>CU</i>
<i>Chypre</i>	<i>CY</i>
<i>Républiquetchèque</i>	<i>CZ</i>
<i>Danemark</i>	<i>DK</i>
<i>Djibouti</i>	<i>DJ</i>

<i>Dominique</i>	<i>DM</i>
<i>Républiquedominicaine</i>	<i>DO</i>
<i>Équateur</i>	<i>EC</i>
<i>Égypte</i>	<i>EG</i>
<i>Salvador</i>	<i>SV</i>
<i>Guinéeéquatoriale</i>	<i>GQ</i>
<i>Érythrée</i>	<i>ER</i>
<i>Estonie</i>	<i>EE</i>
<i>Éthiopie</i>	<i>ET</i>
<i>Îles Falkland</i>	<i>FK</i>
<i>ÎlesFéroé</i>	<i>FO</i>
<i>Fidji</i>	<i>FJ</i>
<i>Finlande</i>	<i>FI</i>
<i>France</i>	<i>FR</i>
<i>Guyanefrançaise</i>	<i>GF</i>
<i>Polynésiefrançaise</i>	<i>PF</i>
<i>Terres australes et antarctiques françaises</i>	<i>TF</i>
<i>Gabon</i>	<i>GA</i>
<i>Gambie</i>	<i>GM</i>
<i>Géorgie</i>	<i>GE</i>
<i>Allemagne</i>	<i>DE</i>
<i>Ghana</i>	<i>GH</i>

<i>Gibraltar</i>	<i>GI</i>
<i>Grèce</i>	<i>GR</i>
<i>Groenland</i>	<i>GL</i>
<i>Grenade</i>	<i>GD</i>
<i>Guadeloupe</i>	<i>GP</i>
<i>Guam</i>	<i>GU</i>
<i>Guatemala</i>	<i>GT</i>
<i>Guernesey</i>	<i>GG</i>
<i>Guinée</i>	<i>GN</i>
<i>Guinée-Bissau</i>	<i>GW</i>
<i>Guyane</i>	<i>GY</i>
<i>Haïti</i>	<i>HT</i>
<i>Îles Heard-et-MacDonald</i>	<i>HM</i>
<i>Saint-Siège (Vatican)</i>	<i>VA</i>
<i>Honduras</i>	<i>HN</i>
<i>Hongrie</i>	<i>HU</i>
<i>Islande</i>	<i>IS</i>
<i>Inde</i>	<i>IN</i>
<i>Indonésie</i>	<i>ID</i>
<i>Iran</i>	<i>IR</i>
<i>Irak</i>	<i>IQ</i>
<i>Irlande</i>	<i>IE</i>



<i>Ile de Man</i>	<i>IM</i>
<i>Israël</i>	<i>IL</i>
<i>Italie</i>	<i>IT</i>
<i>Jamaïque</i>	<i>JM</i>
<i>Japon</i>	<i>JP</i>
<i>Jersey</i>	<i>JE</i>
<i>Jordanie</i>	<i>JO</i>
<i>Kazakhstan</i>	<i>KZ</i>
<i>Kenya</i>	<i>KE</i>
<i>Kiribati</i>	<i>KI</i>
<i>Corée du Nord</i>	<i>KP</i>
<i>Corée du Sud</i>	<i>KR</i>
<i>Koweït</i>	<i>KW</i>
<i>Kirghizistan</i>	<i>KG</i>
<i>Laos</i>	<i>LA</i>
<i>Lettonie</i>	<i>LV</i>
<i>Liban</i>	<i>LB</i>
<i>Lesotho</i>	<i>LS</i>
<i>Libéria</i>	<i>LR</i>
<i>Libye</i>	<i>LY</i>
<i>Liechtenstein</i>	<i>LI</i>
<i>Lituanie</i>	<i>LT</i>

<i>Luxembourg</i>	<i>LU</i>
<i>Macédoine</i>	<i>MK</i>
<i>Madagascar</i>	<i>MG</i>
<i>Malawi</i>	<i>MW</i>
<i>Malaisie</i>	<i>MY</i>
<i>Maldives</i>	<i>MV</i>
<i>Mali</i>	<i>ML</i>
<i>Malte</i>	<i>MT</i>
<i>Îles Marshall</i>	<i>MH</i>
<i>Martinique</i>	<i>MQ</i>
<i>Mauritanie</i>	<i>MR</i>
<i>Maurice</i>	<i>MU</i>
<i>Mayotte</i>	<i>YT</i>
<i>Mexique</i>	<i>MX</i>
<i>Micronésie</i>	<i>FM</i>
<i>Moldavie</i>	<i>MD</i>
<i>Monaco</i>	<i>MC</i>
<i>Mongolie</i>	<i>MN</i>
<i>Monténégro</i>	<i>ME</i>
<i>Montserrat</i>	<i>MS</i>
<i>Maroc</i>	<i>MA</i>
<i>Mozambique</i>	<i>MZ</i>

<i>Myanmar</i>	<i>MM</i>
<i>Namibie</i>	<i>NA</i>
<i>Nauru</i>	<i>NR</i>
<i>Népal</i>	<i>NP</i>
<i>Pays-Bas</i>	<i>NL</i>
<i>Nouvelle-Calédonie</i>	<i>NC</i>
<i>Nouvelle-Zélande</i>	<i>NZ</i>
<i>Nicaragua</i>	<i>NI</i>
<i>Niger</i>	<i>NE</i>
<i>Nigeria</i>	<i>NG</i>
<i>Niue</i>	<i>NU</i>
<i>Île Norfolk</i>	<i>NF</i>
<i>Îles Mariannes du Nord</i>	<i>MP</i>
<i>Norvège</i>	<i>NO</i>
<i>Oman</i>	<i>OM</i>
<i>Pakistan</i>	<i>PK</i>
<i>Palau</i>	<i>PW</i>
<i>Palestine</i>	<i>PS</i>
<i>Panama</i>	<i>PA</i>
<i>Papouasie-Nouvelle-Guinée</i>	<i>PG</i>
<i>Paraguay</i>	<i>PY</i>
<i>Pérou</i>	<i>PE</i>

<i>Philippines</i>	<i>PH</i>
<i>Pitcairn</i>	<i>PN</i>
<i>Pologne</i>	<i>PL</i>
<i>Portugal</i>	<i>PT</i>
<i>Puerto Rico</i>	<i>PR</i>
<i>Qatar</i>	<i>QA</i>
<i>Réunion</i>	<i>RE</i>
<i>Roumanie</i>	<i>RO</i>
<i>Russie</i>	<i>RU</i>
<i>Rwanda</i>	<i>RW</i>
<i>Saint-Barthélemy</i>	<i>BL</i>
<i>Sainte-Hélène</i>	<i>SH</i>
<i>Saint-Kitts-et-Nevis</i>	<i>KN</i>
<i>Sainte-Lucie</i>	<i>LC</i>
<i>Saint-Martin (partie française)</i>	<i>MF</i>
<i>Saint-Martin (partie néerlandaise)</i>	<i>SX</i>
<i>Saint-Pierre-et-Miquelon</i>	<i>PM</i>
<i>Saint-Vincent-et-les Grenadines</i>	<i>VC</i>
<i>Samoa</i>	<i>WS</i>
<i>Saint-Marin</i>	<i>SM</i>
<i>Sao Tomé-et-Principe</i>	<i>ST</i>
<i>Arabie Saoudite</i>	<i>SA</i>

<i>Sénégal</i>	<i>SN</i>
<i>Serbie</i>	<i>RS</i>
<i>Seychelles</i>	<i>SC</i>
<i>Sierra Leone</i>	<i>SL</i>
<i>Singapour</i>	<i>SG</i>
<i>Slovaquie</i>	<i>SK</i>
<i>Slovénie</i>	<i>SI</i>
<i>Îles Salomon</i>	<i>SB</i>
<i>Somalie</i>	<i>SO</i>
<i>Afrique du Sud</i>	<i>ZA</i>
<i>Géorgie du Sud et les îles Sandwich du Sud</i>	<i>GS</i>
<i>Sud-Soudan</i>	<i>SS</i>
<i>Espagne</i>	<i>ES</i>
<i>Sri Lanka</i>	<i>LK</i>
<i>Soudan</i>	<i>SD</i>
<i>Suriname</i>	<i>SR</i>
<i>Svalbard et Jan Mayen</i>	<i>SJ</i>
<i>Eswatini</i>	<i>SZ</i>
<i>Suède</i>	<i>SE</i>
<i>Suisse</i>	<i>CH</i>
<i>Syrie</i>	<i>SY</i>
<i>Taiwan</i>	<i>TW</i>

<i>Tadjikistan</i>	<i>TJ</i>
<i>Tanzanie</i>	<i>TZ</i>
<i>Thaïlande</i>	<i>TH</i>
<i>Timor-Leste</i>	<i>TL</i>
<i>Togo</i>	<i>TG</i>
<i>Tokelau</i>	<i>TK</i>
<i>Tonga</i>	<i>TO</i>
<i>Trinité-et-Tobago</i>	<i>TT</i>
<i>Tunisie</i>	<i>TN</i>
<i>Turquie</i>	<i>TR</i>
<i>Turkménistan</i>	<i>TM</i>
<i>ÎlesTurques-et-Caïques</i>	<i>TC</i>
<i>Tuvalu</i>	<i>TV</i>
<i>Ouganda</i>	<i>UG</i>
<i>Ukraine</i>	<i>UA</i>
<i>ÉmiratsArabes Unis</i>	<i>AE</i>
<i>Royaume-Uni</i>	<i>GB</i>
<i>États-Unis</i>	<i>US</i>
<i>Îles mineures éloignées des États-Unis</i>	<i>UM</i>
<i>Uruguay</i>	<i>UY</i>
<i>Ouzbékistan</i>	<i>UZ</i>
<i>Vanuatu</i>	<i>VU</i>

<i>Venezuela</i>	<i>VE</i>
<i>Viêt Nam</i>	<i>VN</i>
<i>Îles Vierges américaines</i>	<i>VI</i>
<i>Wallis-et-Futuna</i>	<i>WF</i>
<i>Sahara occidental</i>	<i>EH</i>
<i>Yémen</i>	<i>YE</i>
<i>Zambie</i>	<i>ZM</i>
<i>Zimbabwe</i>	<i>ZW</i>

*(\*) : La codification des pays servira aussi pour la codification des nationalités*